

ПАСПОРТ
ДЕТСКОГО ИГРОВОГО ОБОРУДОВАНИЯ





Детский игровой комплекс
артикул 005305



ЕРС

СОДЕРЖАНИЕ

1.	ОБЩИЕ СВЕДЕНИЯ ОБ ИЗДЕЛИИ.....	3
2.	ОСНОВНЫЕ ТЕХНИЧЕСКИЕ ДАННЫЕ И ХАРАКТЕРИСТИКИ.....	3
3.	КОМПЛЕКТНОСТЬ.....	3
4.	СВИДЕТЕЛЬСТВО О ПРИЕМКЕ.....	6
5.	СВЕДЕНИЯ О РАСКОНСЕРВАЦИИ.....	6
6.	СВИДЕТЕЛЬСТВО ОБ УПАКОВЫВАНИИ.....	6
7.	ГАРАНТИЙНЫЕ ОБЯЗАТЕЛЬСТВА.....	7
8.	РЕКЛАМАЦИЯ.....	7
9.	СВЕДЕНИЯ О ХРАНЕНИИ.....	7
10.	СВЕДЕНИЯ О КОНСЕРВАЦИИ И РАСКОНСЕРВАЦИИ.....	7
11.	УЧЕТ НЕИСПРАВНОСТЕЙ ПРИ ЭКСПЛУАТАЦИИ.....	7
12.	УЧЕТ ТЕХНИЧЕСКОГО ОБСЛУЖИВАНИЯ.....	8
13.	СВЕДЕНИЯ О РЕМОНТЕ.....	8
14.	УСЛОВИЯ ХРАНЕНИЯ.....	8
15.	УСЛОВИЯ ЭКСПЛУАТАЦИИ.....	8
16.	ИНСТРУКЦИЯ ПО МОНТАЖУ.....	8
17.	ИНСТРУКЦИЯ ПО ОСМОТРУ И ПРОВЕРКЕ ОБОРУДОВАНИЯ ПЕРЕД НАЧАЛОМ ЭКСПЛУАТАЦИИ.....	9
18.	ИНСТРУКЦИЯ ПО ОСМОТРУ, ОБСЛУЖИВАНИЮ И РЕМОНТУ ОБОРУДОВАНИЯ.....	9
19.	РЕКОМЕНДУЕМЫЙ ТИП ПОКРЫТИЯ ИГРОВОЙ ПЛОЩАДКИ.....	9
20.	НАЗНАЧЕННЫЙ СРОК СЛУЖБЫ ОБОРУДОВАНИЯ.....	10
21.	СВЕДЕНИЯ О ПЕРЕВОЗКЕ ОБОРУДОВАНИЯ.....	10
22.	СВЕДЕНИЯ ОБ УТИЛИЗАЦИИ.....	11
23.	ПРАВИЛА ПО БЕЗОПАСНОЙ ЭКСПЛУАТАЦИИ.....	11
24.	ТИПОВЫЕ СХЕМЫ МОНТАЖА ОБОРУДОВАНИЯ И УСЛОВИЯ БЕТОНИРОВАНИЯ.....	11
25.	ЧЕРТЕЖИ И СХЕМЫ (Приложение к паспорту).....	13
25.1	СХЕМА СБОРКИ.....	13
25.2	ПОРЯДОК СБОРКИ И ПЕРЕЧЕНЬ КРЕПЕЖНЫХ ИЗДЕЛИЙ ДЛЯ ДИК 005305.....	15
25.3	СПЕЦИФИКАЦИЯ КРЕПЕЖА ДЛЯ ДИК 005305.....	16
26.	ОСОБЫЕ ОТМЕТКИ.....	18

54	420615	Уголок с пластиком 50x50 (3 отв.)		2
55	914101	Din 125 шайба 8		160
56	914303	Din 9021 шайба кузовная 14		16
59	422001	Шпилька M8x170 DIN 975		4
60	422020	Шпилька M8x190 DIN 975		2

26. ОСОБЫЕ ОТМЕТКИ

1. ОБЩИЕ СВЕДЕНИЯ ОБ ИЗДЕЛИИ

1.1 Наименование: **Детский игровой комплекс**

1.2 Артикул: **005305**

1.3 Название предприятия-изготовителя и адрес: АО «КСИЛ ПК ИНФЛЭКС», 188517, Ленинградская обл, Ломоносовский муниципальный район, Сельское поселение Лаголковское, Лаголово д, Советская ул, строение 48, помещение 1

1.4 Заводской номер: 196067

1.5 Дата выпуска: 26.03.2021 г.

1.6 Детский игровой комплекс выполняет следующие функции: создает условия, обеспечивающие физическое развитие ребенка, развивающие координацию движений, преодоление страха высоты, ловкость и смелость, чувство коллективизма в массовых играх.

1.7 Оборудование изготовлено по техническим условиям ТУ-960000-50003558-14.









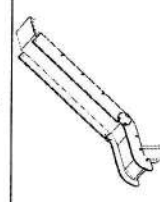

1.8 Детский игровой комплекс предназначен для детей и подростков от 6 до 12 лет, ростом от 105 до 163 см и весом от 16 до 58 кг.

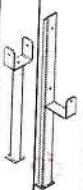

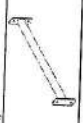



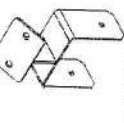

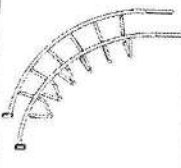







2. ОСНОВНЫЕ ТЕХНИЧЕСКИЕ ДАННЫЕ И ХАРАКТЕРИСТИКИ

2.1	Общий вес изделия (кг)	515
2.2	Размер изделия в плане (мм)	5380 x 5500
2.3	Высота изделия от уровня игровой поверхности (мм)	3500
2.4	Высота площадок от уровня игровой поверхности (мм)	1250, 1550
2.5	Высота свободного падения (мм)	2400
2.6	Размер площадки для установки изделия (мм)	8380 x 9000

3. КОМПЛЕКТНОСТЬ

N	Артикул	Наименование	Примечание	Кол-во	Ед.
1	505305-001-75	Столб 2500	-	1	шт
2	505305-002-75	Столб 2500	-	1	шт
3	505305-003-75	Столб 3000	-	1	шт
4	505305-004-75	Столб 3000	-	1	шт
5	505305-005-75	Столб 3000	-	1	шт
6	505305-006-75	Столб 3000	-	1	шт
7	505305-007-75	Столб 2500	-	1	шт
8	505305-008-75	Столб 2500	-	1	шт
9	509004-75	Столб лестницы 960	-	1	шт
10	509004-75	Столб лестницы 960	-	1	шт
11	206015-78	Скат горки H=1,5м		1	Комплект

12	214008-56	Телива 1500x800		1	Комплект
13	224009-56	Пол деревянный 1000x1000		2	Комплект
14	421503-81	Подпятник		8	Шт
15	421505-81	Подпятник лестницы В=140 мм		2	Шт
16	421607-66	Перекладина L=800		10	Шт
17	421675-66	Перекладина горки L=522мм		1	Шт
18	421701-66	Поручень		2	Шт
19	421708-66	Поручень Г-образный		2	Шт
20	421827-66	Кронштейн L=770; b=118		2	Шт
21	421837-81	Кронштейн купола тип 5		4	Шт
22	422203-66	Ограждение решетка В=800мм		1	Шт
23	422603-66	Шест без спирали 2800x900		1	Шт
24	422807-66	Лиана Н=1200, В=800		1	Шт

38	912214	Шуруп универ. (УК) 6x50		8
39	912215	Шуруп универ. (УК) 6x60		70
40	912217	Шуруп универ. (УК) 6x80		2
41	913301	Din 985 гайка М6		16
42	913302	Din 985 гайка М8		32
43	910537	Заглушка квадратная 100x100		6
44	910542	Комплект заглушек М6 (малые)		98
45	910541	Комплект заглушек М8 (средние)		56
46	911104	Болт мебельный 6x35DIN 603		16
47	911124	Болт мебельный 8x100DIN 603		2
48	911126	Болт мебельный 8x120DIN 603		12
49	911128	Болт мебельный 8x140DIN 603		4
50	911129	Болт мебельный 8x150DIN 603		6
51	911117	Болт мебельный 8x50DIN 603		2
52	912104	Din 571 сантехнический саморез 8x70		16
53	420609	Уголок 40x40x30 мм (~120°)		2

Шайба кузовная 14	Шт.	4
Сантехнический саморез 8x70	Шт.	12
Шайба 8	Шт.	16
Гайка М8	Шт.	4
Комплект заглушек (средние)	Шт.	16

10. Крепление горки к столбам и полу через кронштейны:

SPAX 6x60	Шт.	2
SPAX 6x40	Шт.	2
Мебельный болт М6x35	Шт.	2
Шайба 8	Шт.	6
Гайка М6	Шт.	2
Комплект заглушек (малые)	Шт.	6

11. Крепление горки-ската к прогону:

Мебельный болт М8x50	Шт.	2
Шайба 8	Шт.	2
Гайка М8	Шт.	2
Комплект заглушек (средние)	Шт.	2

12. Сборка купола:

Мебельный болт М6x35	Шт.	12
Шайба 8	Шт.	12
Комплект заглушек (малые)	Шт.	12
Уголок 40x40x30 мм (разогнутые)	Шт.	2
Гайка М6	Шт.	12

13. Крепление купола к столбам:

SPAX 6x50	Шт.	8
Шайба 8	Шт.	8
Комплект заглушек (малые)	Шт.	8



14. Крепление лианы к столбам:







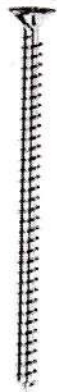

Сантехнический саморез 8x70	Шт.	4
Шайба 8	Шт.	4
Комплект заглушек (средние)	Шт.	4

15. Крепление фанерных поручней (2 шт.):

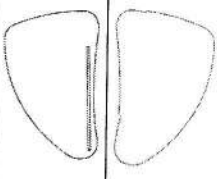
SPAX 6x60	Шт.	2
SPAX 6x40	Шт.	4
Мебельный болт М8x140	Шт.	2
Мебельный болт М6x35	Шт.	2
Гайка М8	Шт.	2
Гайка М6	Шт.	2
Шайба 8	Шт.	10
Шайба кузовная 14	Шт.	2
Комплект заглушек (малые)	Шт.	8
Комплект заглушек (средние)	Шт.	2
Уголок с пластиком 50x50	Шт.	2

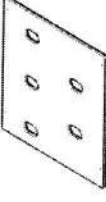
25.3 СПЕЦИФИКАЦИЯ КРЕПЕЖА ДЛЯ ДИКА 005305

ПОЗ.	АРТИКУЛ	НАИМЕНОВАНИЕ	ПРИМЕЧАНИЕ	КОЛ-ВО
36	912219	Шуруп универ. (УК) 6x100		6
37	912212	Шуруп универ. (УК) 6x40		10

25	422903-66	Рукоход прямой 1900x900		1	Шт
26	431108-56	Брус между башнями 85x100x795		1	Шт
27	432115-75	Перила 1844 у024		4	Шт
28	442815-66	Скат		1	Шт
29	442816-77	Скат		1	Шт
30	444055-51	Вкладыш под горку		2	Шт
31	445006-79	Альпинистская стенка 1090x980		1	Шт
32	445275-78	Вкладыш горки левый		1	Шт
33	445276-78	Вкладыш горки правый		1	Шт
34	446233-66	Ухо горки		2	Шт
35	446404-79	Поручень фанерный		2	Шт
	255305	Комплект крепежа для 005305	-	1	Комплект

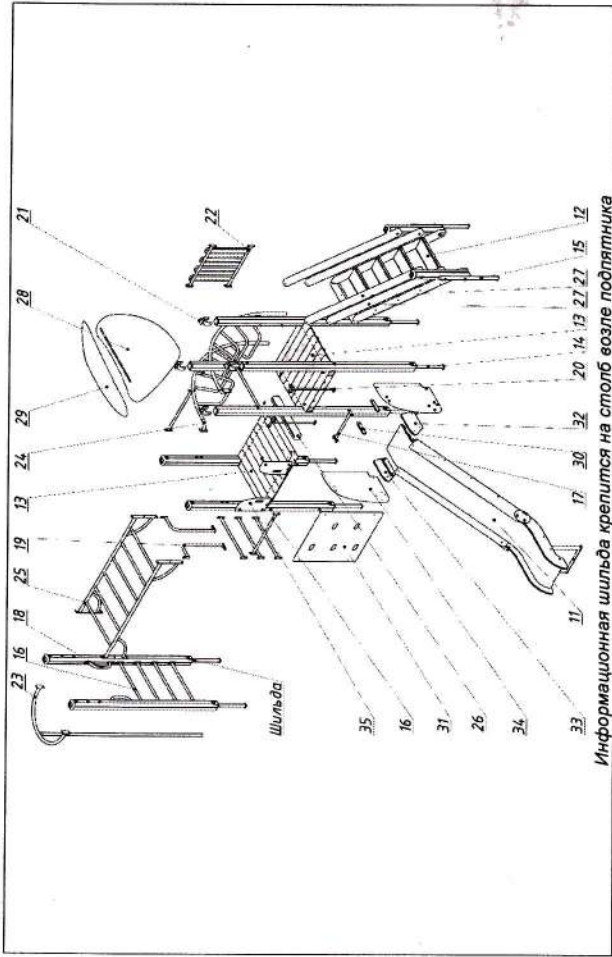

4. СВИДЕТЕЛЬСТВО О ПРИЕМКЕ

Детский игровой комплекс, артикул 005305, заводской номер 196067 изготовлен и принят в соответствии с требованиями ТУ-960000-50003558-14, признан годным для эксплуатации.

Начальник ОТК

М.П. _____ подпись
 26.03.2021 г.
 число, месяц, год

5. СВЕДЕНИЯ О РАСКОНСЕРВАЦИИ

Изделие не подлежит расконсервации на заводе изготовителя.

6. СВИДЕТЕЛЬСТВО ОБ УПАКОВЫВАНИИ

Детский игровой комплекс, артикул 005305, заводской номер 196067 упакован АО «КСИЛ ПК ИНФЛЭКС», 188517, Ленинградская обл, Ломоносовский муниципальный район, Сельское поселение Лаголковское, Лаголово д, Советская ул, строение 48, помещение 1

должность _____ подпись _____ расшифровка подписи _____
 26.03.2021 г.
 число, месяц, год



25.2 ПОРЯДОК СБОРКИ И ПЕРЕЧЕНЬ КРЕПЕЖНЫХ ИЗДЕЛИЙ ДЛЯ ДИК 005305

1. Крепление пола Н=1,5 м с прогонами к столбам:

Мебельный болт М8х150	Шт.	4
Шайба кузовная 14	Шт.	4
Шайба 8	Шт.	4
Гайка М8	Шт.	4
Комплект заглушек (средние)	Шт.	4

2. Крепление пола Н=1,2 м с прогонами, бруска и альпинистской стенки к столбам:

Шпилька М8х170	Шт.	2
Мебельный болт М8х150	Шт.	2
SPAX 6x80	Шт.	2
SPAX 6x100	Шт.	2
Шайба кузовная 14	Шт.	2
Шайба 8	Шт.	8
Гайка М8	Шт.	4
Комплект заглушек (средние)	Шт.	8

3. Крепление заглушек квадратных к столбам:

Заглушка квадратная 100х100	Шт.	6
Шайба 8	Шт.	6
SPAX 6x60	Шт.	6

4. Крепление подпятников (8 шт.) к столбам:

Мебельный болт М8х120	Шт.	8
Шайба 8	Шт.	8
Гайка М8	Шт.	8
Комплект заглушек (средние)	Шт.	8

5. Крепление перекладин (10 шт.) и поручней (2 шт.) и Г-образных поручней (2 шт.) к столбам:

SPAX 6x60	Шт.	52
SPAX 6x40	Шт.	4
Шайба 8	Шт.	56
Комплект заглушек (малые)	Шт.	56

6. Крепление ограждения «решетка» к столбам:

SPAX 6x60	Шт.	8
Шайба 8	Шт.	8
Комплект заглушек (малые)	Шт.	8

7. Сборка лестницы:

Шпилька М8х170	Шт.	2
Шпилька М8х190	Шт.	2
Мебельный болт М8х140	Шт.	2
Шайба кузовная 14	Шт.	2
Шайба 8	Шт.	10
Гайка М8	Шт.	6
Комплект заглушек (средние)	Шт.	10

8. Крепление лестницы к прогону и перил к столбам:

Мебельный болт М8х100	Шт.	2
Шайба кузовная 14	Шт.	2
Шайба 8	Шт.	2
Гайка М8	Шт.	2
Комплект заглушек (средние)	Шт.	2
SPAX 6x100 (в потай)	Шт.	4

9. Крепление прямого рукохода и шеста к столбам:

Мебельный болт М8х120	Шт.	4
-----------------------	-----	---

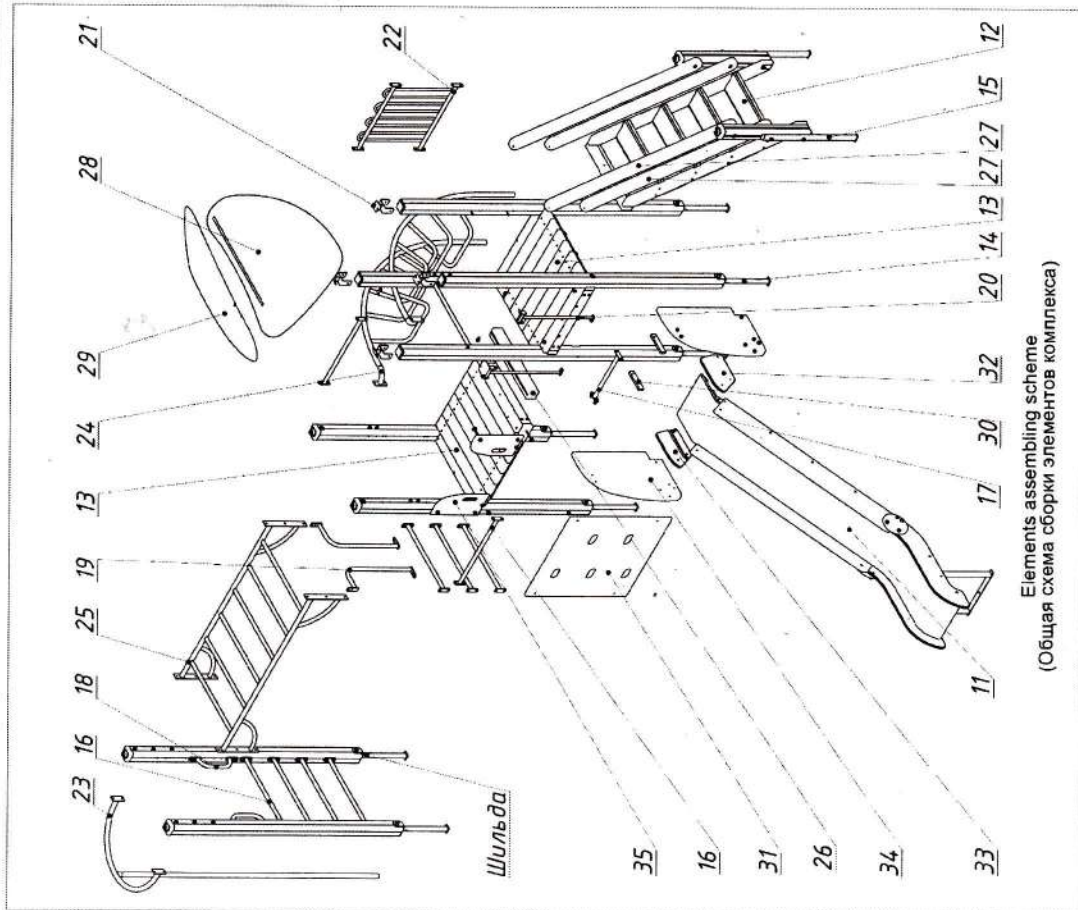

Рисер (Упаковщик)

Date (Дата)

No.

Утвердил

7. ГАРАНТИЙНЫЕ ОБЯЗАТЕЛЬСТВА

Завод-изготовитель гарантирует качество изделия при соблюдении потребителем требований к транспортированию, хранению, эксплуатации и обслуживанию установленных в эксплуатационной документации. Срок гарантии на изделие 12 месяцев со дня отгрузки. Гарантия завода-изготовителя не распространяется на механические повреждения, полученные вследствие транспортировки или неправильной установки изделия, а также вандализма.

8. РЕКЛАМАЦИЯ

В случае обнаружения дефектов или поломок детского игрового оборудования в период гарантийного срока по вине изготовителя (поставщика) составляется акт-рекламация. Данный акт-рекламация должен содержать:

- наименование детского игрового комплекса, заводской номер и дату выпуска;
- даты получения, монтажа и ввода в эксплуатацию;
- общее время работы, дни;
- сведения об имевшихся неисправностях.

Детали, вышедшие из строя и послужившие причиной остановки детского игрового оборудования, должны быть сохранены до принятия решения и устранения неисправности.

9. СВЕДЕНИЯ О ХРАНЕНИИ

Дата		Условия хранения изделия	Форма 1 Должность, фамилия, инициалы ответственного лица
Установки на хранение	Снятие с хранения		

Для учета необходимо завести журнал согласно форме 1.

10. СВЕДЕНИЯ О КОНСЕРВАЦИИ И РАСКОНСЕРВАЦИИ

Дата		Наименование организации, проводившей консервацию (расконсервацию)	Форма 2 Должность, фамилия, инициалы ответственного лица
консервации	расконсервации		

Для учета необходимо завести журнал согласно форме 2.

11. УЧЕТ НЕИСПРАВНОСТЕЙ ПРИ ЭКСПЛУАТАЦИИ

Дата отказа изделия, его составной части или элемента конструкции			Форма 3 Примечание	
Характер проявления неисправности	Время работы отказавшей составной части или элемента конструкции, дни	Принятые меры по устранению неисправности (Расход ЗИП, направление акта-рекламации)	Должность, фамилия, инициалы и подпись ответственного лица	

Для учета неисправностей при эксплуатации необходимо завести журнал согласно форме 3.

12. УЧЕТ ТЕХНИЧЕСКОГО ОБСЛУЖИВАНИЯ

Форма 4

Дата	Замечания по техническому состоянию	Наименование проведенных работ	Должность, фамилия, инициалы и подпись ответственного лица.

Для учета необходимо завести журнал согласно форме 4.

13. СВЕДЕНИЯ О РЕМОНТЕ

Наименование составной части изделия или элемента конструкции	Основание для проведения ремонта	Дата		Время наработки до ремонта, дни	Наименование организации, проводившей ремонт	Должность, фамилия, инициалы и подпись ответственного лица.
		Поставлено в ремонт	Выход из ремонта			

Для учета необходимо завести журнал согласно форме 5.

Детали и части оборудования, которые подвержены большим нагрузкам в процессе эксплуатации оборудования, отсутствуют.

14. УСЛОВИЯ ХРАНЕНИЯ

Условия хранения в закрытых неотапливаемых помещениях с естественной вентиляцией при температуре окружающего воздуха от -50 °С до +40 °С и относительной влажности воздуха не более 98%.

15. УСЛОВИЯ ЭКСПЛУАТАЦИИ

Для эксплуатации на открытом воздухе при температуре окружающего воздуха - 50 °С до +40 °С и относительной влажности воздуха не более 98%.
Эксплуатация с наледью при отрицательных температурах воздуха запрещена.

16. ИНСТРУКЦИЯ ПО МОНТАЖУ

- 16.1 Детский игровой комплекс представляет собой модульную конструкцию из игровых и развивающих элементов - согласно разделу 3 данного паспорта.
- 16.2 Монтаж детского игрового комплекса может проводиться предприятием-изготовителем или другими юридическими и физическими лицами, располагающими для этого материально-технической базой и навыками.
- 16.3 В целях обеспечения безопасной эксплуатации, монтаж оборудования производится на ровной площадке (наклон не допускается), свободной от насаждений. Ориентация оборудования и его элементов в целях защиты от воздействия климатических условий не требуется. Особые требования к окраске оборудования и элементов отсутствуют.
- 16.4 Размеры площадки для размещения оборудования и высота свободного падения указаны в п.2 настоящего паспорта.
- 16.5 Перед началом монтажа необходимо:
 - изучить документацию;
 - проверить комплектность согласно разделу 3 настоящего паспорта;
- 16.6 Сборка и монтаж детского игрового комплекса производится посcheme, представленной в приложении к данному паспорту (п.25.1, п. 25.2).
- 16.7 Башни с полами собираются в горизонтальном положении, после чего устанавливаются согласно схеме монтажа (п. 25.1);

25. ЧЕРТЕЖИ И СХЕМЫ (Приложение к паспорту)

25.1 СХЕМА СБОРКИ



KSIL
www.ksil.com
Swetlansky pr., 25, St. Petersburg, Russia 194223
Светланский пр., 25, С.-Петербург, РФ, 194223
☎ +7(812) 552 82 09 ☎ +7(812) 552 88 48

005305 Детский игровой комплекс

Page: 1 (2)
(Страница)

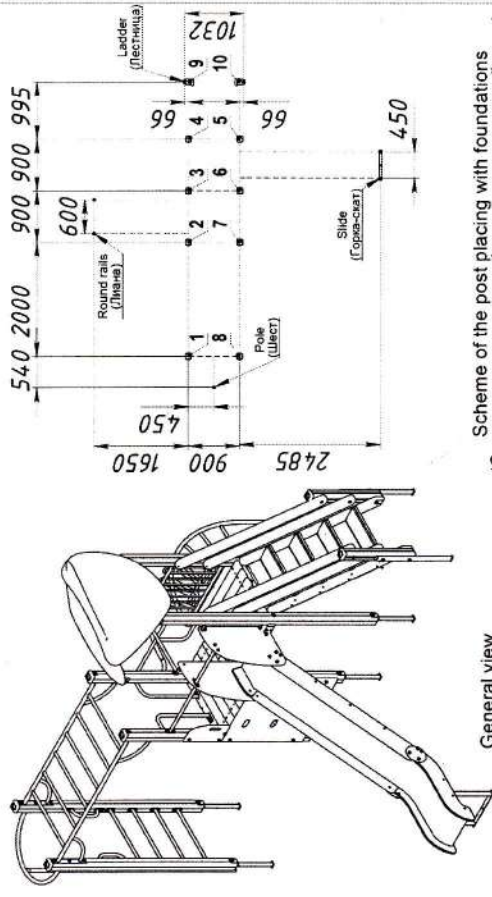

General view (Общий вид)

Scheme of the post placing with foundations (Схема расположения фундаментов со стойками)

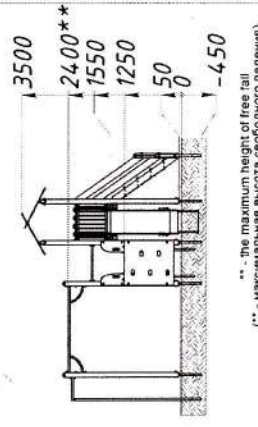

** - the maximum height of free fall (*** - максимальная высота свободного падения)

The equipment mounting plan (Схема монтажа оборудования)

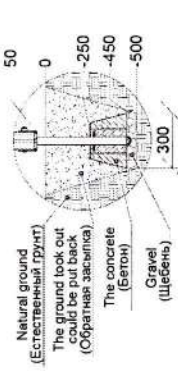

* - the distance from the border of the touchdown area to the post N1 axis (* - расстояние от границы области приземления до оси столба N1)

The touchdown area (Зона приземления)

Package (Упаковщик) _____ Date (Дата) _____
No. _____

Удобрение

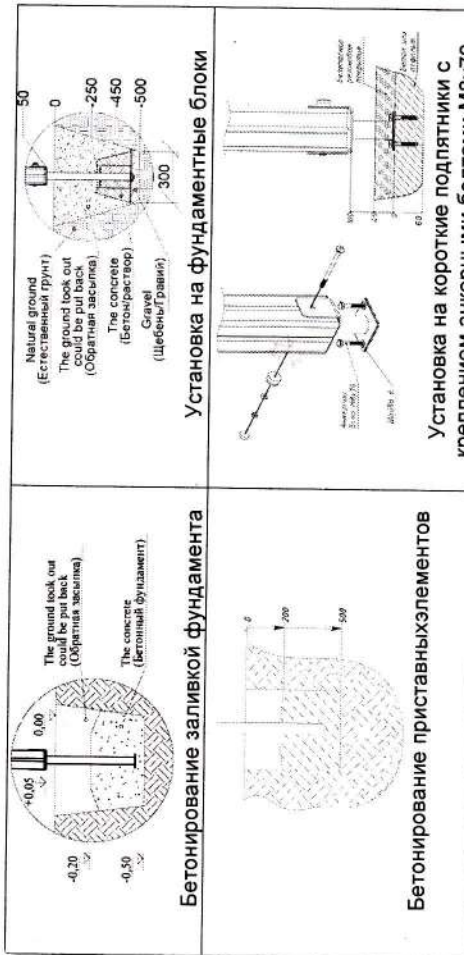

Бетонирование заливкой фундамента

Установка на фундаментные блоки

Бетонирование приставных элементов

Установка на короткие подпятники с креплением анкерными болтами М8х70

Бетонирование заливкой фундамента и установка на блоки являются типовыми схемами установки оборудования, возможность установки оборудования другим способом согласовывается с производителем.

- 16.8 Базовая отметка заглубления нанесена на металлических подпятниках сварной точкой.
- 16.9 На столбах имеется нумерация в месте крепления подпятника согласно схеме сборки.
- 16.10 Инструмент, необходимый для сборки детского игрового комплекса:
- шуруповерт - 2 шт.
 - сверло №8, №10
 - уровень;
 - гаечная головка №13, №17, №10;
 - бита Н-2, Н-3;
 - киянка;
 - молоток.

16.11 Момент затяжки резьбовых соединений.

Параметры резьбы	Момент, Н*м
M6	10
M8	24

16.12 Сроки монтажа: 3 человека – 6 часов (без учета времени схватывания бетона).

16.13 Необходимое количество бетонной смеси - 0,4 м³.

Требования к фундаменту, описание конструкции указаны в п.24, схема размещения фундаментов в п.25.1

16.14 Требования безопасности при монтаже:

- Запрещается проводить работы с использованием неисправного электроинструмента.
- Запрещается оставлять инструменты и оборудование, материалы на площадке без постоянного присмотра.
- Запрещается оставлять без присмотра не зафиксированное в грунт при помощи фундаментов оборудование (изделия), имеющее возможность падения.
- Запрещается оставлять не окончательно установленное оборудование (изделие) без соответствующего ограждения и предупредительных табличек, предупреждающих об опасности.
- Запрещается оставлять незавершенные опасные элементы, на которых могут получить травму пользователи, открытыми или не зафиксированными, оставлять не полностью установленное и собранное оборудование с открытыми проемами.
- Перед вводом оборудования в эксплуатацию необходимо удалить элементы упаковки в виде полиэтилена, скотча, картона. Удалить ярлыки маркировки со столбов и фанерных элементов. Все это утилизируется и вывозится с площадки, где будет установлено оборудование.

17. ИНСТРУКЦИЯ ПО ОСМОТРУ И ПРОВЕРКЕ ОБОРУДОВАНИЯ ПЕРЕД НАЧАЛОМ ЭКСПЛУАТАЦИИ

Перед началом эксплуатации детского игрового оборудования проводят визуальный осмотр, проверяют узлы крепления и прочность конструкции. Эксплуатация разрешается только после отвердевания бетона, через 24 часа после заливки фундаментов.

18. ИНСТРУКЦИЯ ПО ОСМОТРУ, ОБСЛУЖИВАНИЮ И РЕМОНТУ ОБОРУДОВАНИЯ

Осуществление контроля и технического обслуживания детского игрового оборудования необходимо осуществлять согласно п.6 ГОСТ Р 52301-2013 "Оборудование и покрытия детских игровых площадок. Безопасность при эксплуатации. Общие требования."

19. РЕКОМЕНДУЕМЫЙ ТИП ПОКРЫТИЯ ИГРОВОЙ ПЛОЩАДКИ

Материалы с низким смягчающим свойством приземления должны использоваться только вне области приземления. Под всем оборудованием игровой площадки с высотой свободного падения:

- а) более чем 600 мм, должна быть поверхность, смягчающая приземление по всей области;
- б) менее чем 600 мм, должна иметь несколько свойств, смягчающих приземление, но не требующих испытаний (разрыхленная почва и дерн).
- Критическая высота падения ударопоглощающего покрытия должна быть не менее $H=2,4$ м. Зона приземления $L=1,5$ м от любой точки проекции оборудования, кроме направления ската горки ($L=2,0$ м).

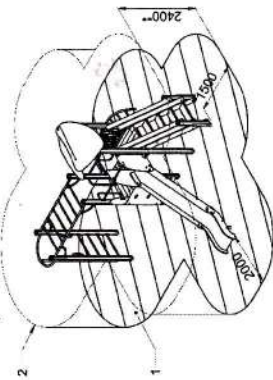

1 – зона свободного падения; 2 – зона ударопоглощающих покрытий зоны приземления.

Примеры ударопоглощающих покрытий зоны приземления:

Материал	Разрешённый размер частиц, мм	Минимальная толщина, мм ^{б)}	Критическая высота падения, м, менее
Рыхлая почва, торф	-	-	1
Древесная кора	20 - 80	200	2
		300	3
Древесная стружка	5 - 30	200	2
		300	3
Песок ^{а)}	0,2 - 2	200	2
		300	3
Гравий	2 - 8	200	2
		300	3
Мягкие резиновые покрытия	На жесткой поверхности На гравии	40 (плитка)	1,1
		40 (плитка)	1,6

а) Для сыпучих материалов толщину слоя необходимо увеличить на 100 мм для компенсации вытеснения материала при эксплуатации покрытия.

б) Песок не должен содержать загрязнений или частиц глины.

Рекомендуемый тип покрытия: древесная кора, древесная стружка, песок, гравий, коврики на гравии.

20. НАЗНАЧЕННЫЙ СРОК СЛУЖБЫ ОБОРУДОВАНИЯ

Назначенный срок службы детского игрового комплекса составляет 10 лет при правильной эксплуатации, ежегодных профилактических мероприятиях (ремонт, окраска).

21. СВЕДЕНИЯ О ПЕРЕВОЗКЕ ОБОРУДОВАНИЯ

Оборудование транспортируется в разобранном виде на поддоне. Перевозка может осуществляться автомобильным транспортом или в железнодорожном контейнере. Оборудование на поддоне должно быть стянуто упаковочной лентой и обернуто в упаковочную пленку. Поддон от сдвига крепится к полу автомобиля или контейнера, либо стягивается ремнями.

Форма 6

Дата транспортировки	Наименование организации, проводившей транспортировку	Должность, фамилия, инициалы ответственного лица

Для учета необходимо завести журнал согласно форме 6.

22. СВЕДЕНИЯ ОБ УТИЛИЗАЦИИ

Утилизацию оборудования производит эксплуатант по истечению назначенного срока службы или преждевременной поломки, износа оборудования или его основных узлов. Производится разборка оборудования. Раскручиваются болтовые соединения, фанерные и деревянные изделия укладываются на один поддон, металлические комплектующие и метизы на другой поддон. Подплатники под оборудование вместе с фундаментами выкапываются, разрешается оставлять в грунте фундаменты, которые находятся на глубине не менее 400 мм от поверхности игровой площадки. Фундаменты под навесное оборудование также выкапываются. Места, где были фундаменты, отсыпают балластным слоем щебня и отсева с последним трамбованием. Разобранное оборудование вывозят с площадки специальными организациями на утилизацию.

Наименование оборудования и артикул	Заводской номер оборудования	Дата		Причина утилизации	Наименование организации, проводившей утилизацию	Должность, фамилия, инициалы и подпись ответственного лица.
		Установки оборудования	Утилизации оборудования			

Форма 7

Для учета необходимо завести журнал согласно форме 7.

23. ПРАВИЛА ПО БЕЗОПАСНОЙ ЭКСПЛУАТАЦИИ

23.1 Безопасная эксплуатация должна осуществляться согласно требованиям ГОСТ Р 52301-2013 "Оборудование и покрытия детских игровых площадок. Безопасность при эксплуатации. Общие требования."

23.2 Детский игровой комплекс предназначен для детей и подростков от 6 до 12 лет, ростом от 105 до 163 см и весом от 16 до 58 кг.

23.3 Детский игровой комплекс используется на детских площадках без наблюдения оперативным персоналом. Поэтому в целях безопасной эксплуатации владелец должен производить регулярный визуальный осмотр. При ежедневном осмотре необходимо обследовать деревянные и металлические конструкции на износ, а также узлы крепления.

23.4 Если во время осмотра обнаружатся какие-то неполадки, то они должны быть немедленно устранены, а если это невозможно, то оборудование должно быть закрыто для использования.

24. ТИПОВЫЕ СХЕМЫ МОНТАЖА ОБОРУДОВАНИЯ И УСЛОВИЯ БЕТОНИРОВАНИЯ

Подготовить ямы размером 300х300 мм глубиной 500 мм, установить столбы башни по уровню, подсыпав на дно щебень, фракция 20, бетонировать раствором М150, либо установить столбы на готовые бетонные блоки. Произвести обратную засыпку ям с последним трамбованием до уровня игровой площадки (см. схему п. 25.1). Эксплуатация разрешается после схватывания бетона (раствора) в фундаментах, через 24 часа. До начала эксплуатации изделие должно быть ограждено сигнальной лентой.